

TransPorter BlueLine Boxen

Modulares System für Life Science Produkte



Tiefgefroren



Raumtemp.

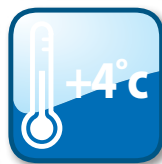

Kühlkette



Blutprodukte



Arzneimittel



Gefahrgut

Sicherer Transport bei konstanter Temperatur

BlueLine - flexibel - durchdacht

Das modulare System der BlueLine Boxen wurde für den effizienten Transport von Life Science Produkten entwickelt. Das patentgeschützte Design erlaubt es verschiedene Transportvolumina sowie verschiedene Transporttemperaturen mit unterschiedlichen Temperierelementen einzustellen.

Die TempShells Elemente und TempShell Rahmen passen exakt in jede Boxengröße. Weiterhin können Sie die 5 und 10 Liter Boxen auch mit 600 ml Akkus einsetzen. Für die 20, 30 und 50 Liter BlueLine stehen Ihnen zusätzlich 2 und 3 Liter Kühlelemente zur Verfügung.

Alle Temperierelemente sind nicht nur in +4°C sondern auch in +22°C, +37°C, -18°C, -21°C und -30°C erhältlich, sodass für jedes Transportgut ein passendes Element zur Verfügung steht.

Die 50mm starke Polypropylenisolation macht den maschinenwaschbaren Mehrwegbehälter besonders stabil. Ohne das Transportgut zu berühren und mit Gewicht zu belasten, gibt es verschiedene Auflagepositionen für die Temperierelemente.

Wenn gewünscht kann der Behälter mit einem ThermoScan Datenlogger oder einem RFID-Tag zur Temperaturaufzeichnung und Identifikation ausgestattet werden.

Alle Boxengrößen sind für den Transport aufeinander stapelbar, sehr leicht und mit ergonomischen Griffen ausgestattet. Mit einem Siegel können die Boxen gegen unbefugtes Öffnen gesichert werden.

Die mit dT-Fluid befüllten Elemente gewährleisten sowohl bei negativen als auch positiven Außentemperaturen während des Transportes eine konstante Innentemperatur und schützen Ihre Produkte gegen Frost und Hitze.

Für jeden Einsatz ausgestattet:



Blutprodukte

Für den Transport von GFP, Vollblut, EKs und Thrombozyten



Gefahrgut

Erfüllt alle gesetzlichen Anforderungen für den Probentransport



Arzneimittel

Für die sichere 2 bis 8°C Kühlkette

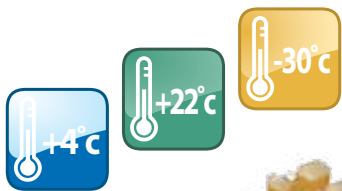

BlueLine Features

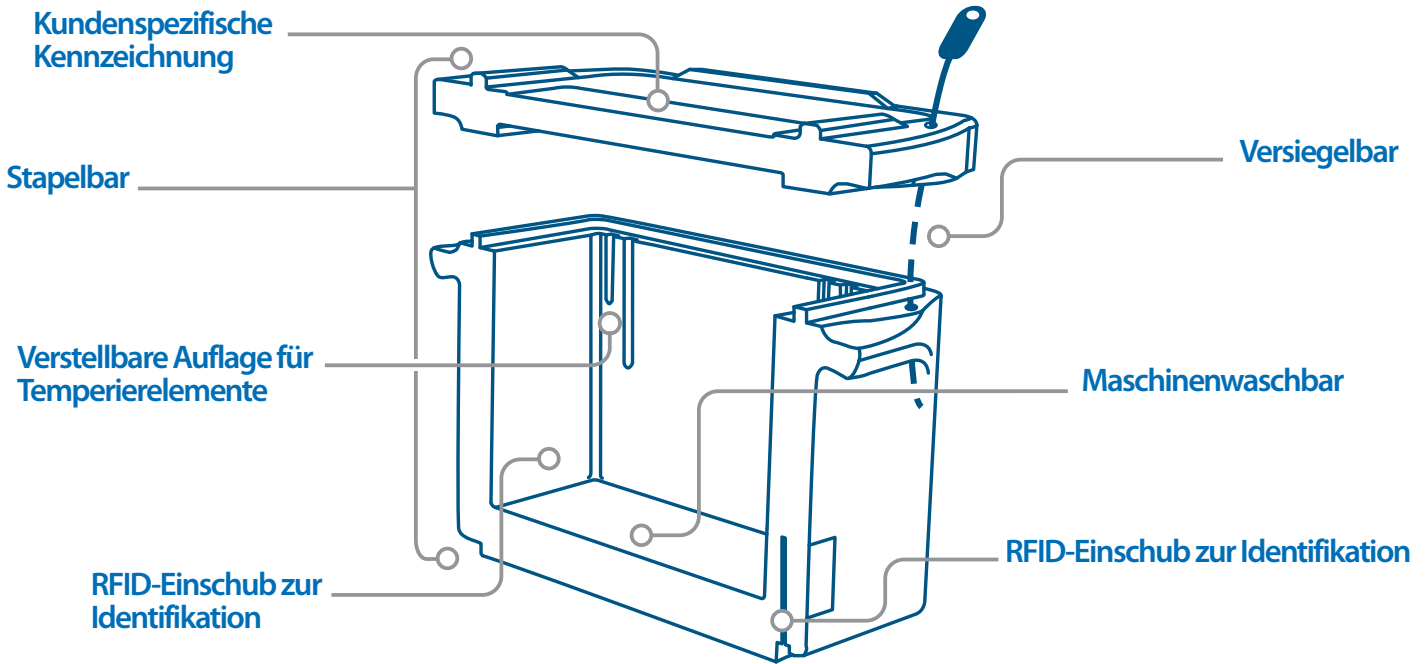

Neueste Isolationstechnologie mit Wandstärken von 50 mm. Die robuste Box kann in industriellen Spülmaschinen gewaschen werden.

BlueLine Zubehör



Schultertragegurt

B 1000 91 de (für 10L Box)
B 1000 92 de (für 20L Box)
B 1000 93 de (für 30L Box)

Gurt mit Schulterpolster zum komfortablen tragen.
Farbe: schwarz
Nur für 10 bis 30L erhältlich



P650 kit

B 0900 60 de (für 5L Box)
B 0900 10 de (für 10L Box)
B 0900 20 de (für 20L Box)
B 0900 30 de (für 30L Box)
B 0900 50 de (für 50L Box)

Enthält alle notwendigen Einzelteile, um Waren nach P650 ADR bzw. PI650 und IATA-DGR oder ICAO-TI Standards in den BlueLine Boxen zu transportieren.



Siegel

B 1000 29 de

Zum Schutz vor Manipulation
Gesamtlänge: 342 mm
fortlaufende Nummerierung
VE: 100 Stk.



Verschlusssystem

B 1000 65 de

Für alle Größen identisch



Kartonage

B 1000 62 de (für 5L Box)
B 1000 61 de (für 10L Box)
B 1000 60 de (für 20L Box)
B 1000 56 de (für 30L Box)
B 1000 59 de (für 50L Box)

Als Schutz bei Versand per Paketdienst, in neutraler, zweiwelliger Ausführung.

LOGO



Kundenbeschriftung

B 1000 44 de

Ihr eigenes Logo auf der Transportbox
Deckel: 297 x 105 mm
Unterteil: 85 x 55 mm
Für alle Größen identisch



Dokumentenfenster

B 1000 43 de

Für Dokumente der Größe 297 x 210 mm
Nicht für 5L erhältlich

BlueLine Bestellinformationen

BlueLine 5L



Bestellnr.: B 1000 23

Abmessungen:
Outer: 464x257x230 mm
Inner: 290x170x130 mm
Weight: 1,1 kg

passend für:
1 Paar TempShells und
1 Paar TempFrame

und passend für:
2 x Akku 600ml

BlueLine 10L

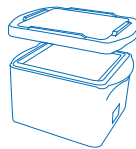

Bestellnr.: B 1000 34

Abmessungen:
Außen: 464x257x350 mm
Innen: 290x170x250 mm
Gewicht: 1,2 kg

passend für:
1 Paar TempShells und
2,5 Paar TempFrame

und passend für:
2 x Akku 600ml

BlueLine 20L

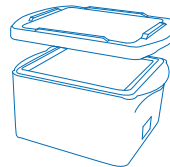

Bestellnr.: B 1000 33

Abmessungen:
Außen: 488x368x340 mm
Innen: 321x285x230 mm
Gewicht: 1,6 kg

passend für:
2 Paar TempShells und
5 Paar TempFrame

und passend für:
2 x Akku 2L

BlueLine 30L

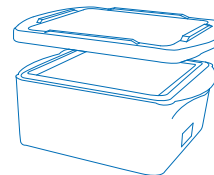

Bestellnr.: B 1000 20

Abmessungen:
Außen: 646x368x340 mm
Innen: 470x285x230 mm
Gewicht: 2,1 kg

passend für:
3 Paar TempShells und
7,5 Paar TempFrame

und passend für:
2 x Akku 3L

BlueLine 50L

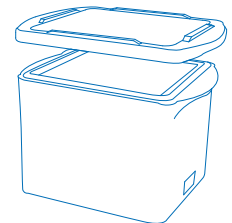

Bestellnr.: B 1000 50

Abmessungen:
Außen: 646x368x500 mm
Innen: 470x285x395 mm
Gewicht: 3,0 kg

passend für:
3 Paar TempShells und
18 Paar TempFrame

und passend für:
2 x Akku 3L

600ml Elemente



Abmessungen: 190x121x34 mm

Bezeichnung:	Bestellnr.:	Gewicht:
4C Akku 600mL	A 0900 11	0,5 kg
22C Akku 600mL	A 0900 12	0,5 kg
-30C Freeze EL.600 mL	A 0900 08	0,8 kg

2L Elemente

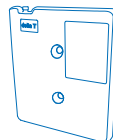

Abmessungen: 319x275x35 mm

Bezeichnung:	Bestellnr.:	Gewicht:
4C Akku 2L	A 0900 05	2,5 kg
22C Akku 2L	A 0900 06	2,5 kg
-30C Freeze Element 2L	A 0900 01	3,6 kg

3L Elemente

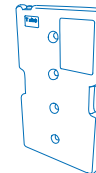

Abmessungen: 465x275x35 mm

Bezeichnung:	Bestellnr.:	Gewicht:
4C Akku 3L	A 1000 28	3,0 kg
22C Akku 3L	A 1000 34	3,0 kg
-30C Freeze Element 3L	A 1000 04	4,5 kg

TempShells



Abmessungen: 275x155x60 mm

Bezeichnung:	Bestellnr.:	Gewicht:
4C TempShell	A 1000 29	1,1 kg
4C TempFrame	A 1000 30	0,7 kg
22C TempShell	A 1000 35	1,1 kg
22C TempFrame	A 1000 36	0,7 kg
-30C TempShell	A 1000 05	1,6 kg
-30C TempFrame	A 1000 06	1,0 kg

TempShells



Abmessungen: 275x155x60 mm

Bezeichnung:	Bestellnr.:	Gewicht:
4C TempShell	A 1000 29	1,1 kg
4C TempFrame	A 1000 30	0,7 kg
22C TempShell	A 1000 35	1,1 kg
22C TempFrame	A 1000 36	0,7 kg
-30C TempShell	A 1000 05	1,6 kg
-30C TempFrame	A 1000 06	1,0 kg

TempShells



Abmessungen: 275x155x60 mm

Bezeichnung:	Bestellnr.:	Gewicht:
4C TempShell	A 1000 29	1,1 kg
4C TempFrame	A 1000 30	0,7 kg
22C TempShell	A 1000 35	1,1 kg
22C TempFrame	A 1000 36	0,7 kg
-30C TempShell	A 1000 05	1,6 kg
-30C TempFrame	A 1000 06	1,0 kg